

Lochkartenstrickmaschine

Sk280

Bedienungs und Strickanleitung

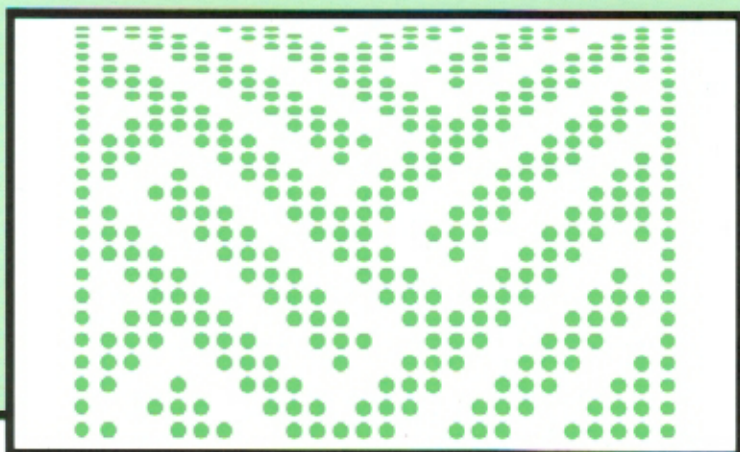

INHALTS-VERZEICHNIS

Auspacken und Aufstellen der Maschine	1
Aufsetzen der Fadenspannung	2
Zubehör	3
Bezeichnungen der Strickmaschine	4
Strickschloß	4
Muster-Schalthebel	4
Maschenregler	4
Musterhebel	5
Nadelrückholhebel	5
Strickschloß-Öffner	5
Abstreifer	6
Fadenführung	6
Webhebel	6
Fangmusterhebel	6
Fadenabschneider	6
Kartenleser	7
Karteneingabe	7
Start-Knopf	7
Karteneinzugsrad	7
Verlängerungs-Knopf	8
Abtaster	8
Reihenzähler	8
Ablage	8
Nadelbett	9
Nadelpositionen	9
Nadelbettmarkierungen	9
Vorbereiten der Wolle	10
Einfädeln der Wolle in die Fadenspannung	11
Maschenanschlag und Glatt-Rechts-Stricken	12
Geschlossener Maschenanschlag	12
Glatt-Rechts-Stricken	13
Muster stricken	14
Musterkarten-Erklärung	14
Verwendungsmöglichkeiten der Musterkarte	14
Musterkarte eingeben	15
Hinweise zum Musterstricken	16
Vor Musterbeginn	16
Strickschloß-Bewegung	16
Programmieren der Musterkarte	16
Musterbegrenzer einlegen	17
Motiv-Adapter anbringen	17
Strick-Anweisungs-Tabelle	18
Norwegermuster	19
2. Faden 'B' einlegen	19
Randnadeln verschieben	19
Fadentrennfinger einsetzen	20
Norwegermuster mit Verlängerung	20
Norwegermuster als Einzelmotiv gestrickt	21
Befestigen der Randmaschen	21
Einzelmotiv-Variationen	22
Fangmuster	23
Fangmusterhebel	23
Farbiges Fangmuster	23
Fang-Spitzenmuster	24
Vorlegemuster	25
Farbiges Vorlegemuster	25
Spitzenmuster	26
Webmuster	26
Weben	27
Plattiertes Fangmuster	28
Plattierfaden einfädeln	28
Grundkenntnisse zum Maschinenstricken	29
Maschenanschlag	29
offener Maschenanschlag	29
einfacher Wickelanschlag	30
doppelter Wickelanschlag	30

Beenden des Strickteils	31
ohne abgekettelte Maschen	31
mit abgekettelte Maschen	31
beenden mit Kontrastfarbe	31
abketteln im Steppstich	31
Zunehmen einer Masche	32
Zunehmen einer Masche mit der 3-Deckernadel	32
Zunehmen mehrerer Maschen	32
Abnehmen einer Masche	33
Abnehmen einer Masche mit der 3-Deckernadel	33
Abnehmen mehrerer Maschen oder einer ganzen Reihe	33
Stricken mit verkürzten Reihen	34
Abnehmen	34
Zunehmen	35
Nadeln in Ruhestellung	36
Nadeln in D-Pos.	36
Nadeln in A-Pos.	36
Maschen mit Kontrastfarbe abstricken	37
Bündchen und Blenden	38
Bündchen über alle Nadeln	38
Bündchen in Nadeleinteilung 2/1	38
Picot Bündchen	38
1-Rechts / 1-Links Rippenbündchen	39
Arbeit teilen und jede Seite separat beenden	40
Fadenmarkierung	40
Farbwechsel	41
Handfadenführung	41
Zöpfe stricken	42
Kordel stricken	42
Knopflöcher	43
Knopfloch über 1 Masche	43
Knopfloch über 2 Maschen	43
Knopfloch über mehrere Maschen	43
Strickteile an der Maschine verbinden	44
Maschen mit Maschen verbinden	44
Maschen mit Seitenkanten verbinden	44
Strickteile von Hand verbinden	45
Matratzenstich	45
Maschenstich	45
Steppstich	45
Zusammenhäkeln	45
Stricken und ausmessen der Mascheprobe	46
Maschenprobe stricken	46
Maschenprobe mit dicker Wolle stricken	47
Messlineal	48
Maschenprobe ausmessen	48
Ein Strickteil anfertigen ohne Schnittleser	49
Aufstecken und dämpfen	53
Verarbeitung	53
Halsblende	53
Fallmaschen korrigieren und fehlerhafte Reihen auftrennen	55
Einzelne Maschen korrigieren	55
Fallmaschen über mehrere Reihen korrigieren	55
Reihen auftrennen	56
Fehlerquellen und deren Ursache	57
Was wurde falsch gemacht	59
Erstellen einer Musterkarte	62
Auswechseln einer Nadel	64
Maschinenpflege	65
Aufbewahren der Maschine	66

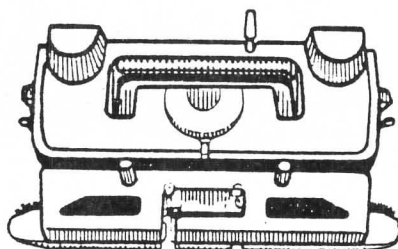

Lochmuster-Strickschloß

Lochmuster-Strickschloß LC2 (als Zubehör erhältlich)

Lochmuster-Strickschloß	67
Bezeichnungen	67
Zubehör	67
Hinweise zum Lochmuster-Strickschloß	68
Muster-Schalthebel	68
Maschenregler	68
Abstreifer	68
Reihenzähler-Antriebshebel	69
Hinweise, wenn ein Zusatzgerät angebracht ist	69
Arbeiten mit dem Lochmuster-Strickschloß	70
Lochmuster-Strickschloß auf des Nadelbett aufschieben	70
Faden in die Fadenführung einfädeln	70
Das Strickschloß ohne zu Stricken über das Nadelbett bewegen	70
Glatt-Rechts-Stricken	70
Nadelpositionen	70
Seitenbegrenzer	71
Gewichtskämme	71
Geschlossener Maschenanschlag	72
Ab- und Zunehmen	72
Nadeln in Ruhestellung	72
Auftrennen einer oder mehrerer Reihen	72
Musterkarten - Erklärung	73
Markierungen auf der Musterkarte	73
Die Strick-Anweisungs-Tabelle	74
Lesen der Strick-Anweisungs-Tabelle	74
Lochmuster	74
Ajour-Lochmuster	75
Was tun, wenn	76
Lochmuster-Strickschloß-Pflege	77
Verpackung	77

AUSPACKEN UND AUFSTELLEN DER MASCHINE

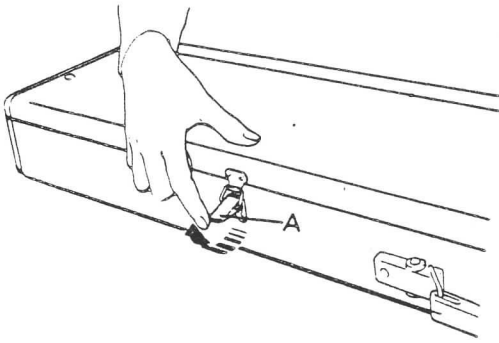

Die geschlossene Strickmaschine mit dem Tragegriff vom Bediener wegweisend auf einen feststehenden Tisch auflegen und den Gehäusedeckel wie abgebildet öffnen.

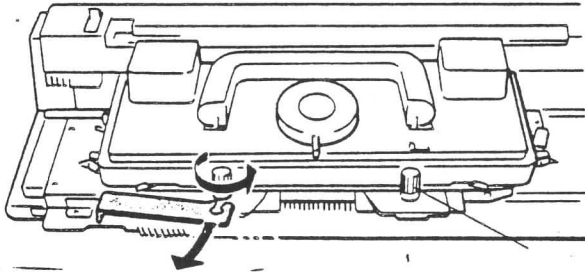
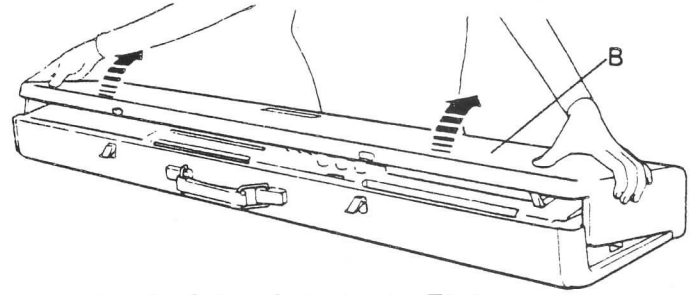

Transportsicherung (Feststellplatte) entfernen:

Beide Schraubknöpfe 'B' durch Drehen in Pfeilrichtung lösen.

Feststellplatte entfernen.

Bei Nichtgebrauch oder Transport das Strickschloß immer mit der Feststellplatte sichern.

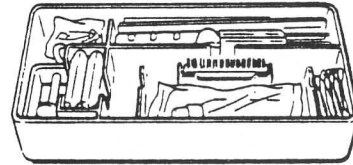

Die Zubehör-Box vom Nadelbett abheben und den Deckel öffnen.

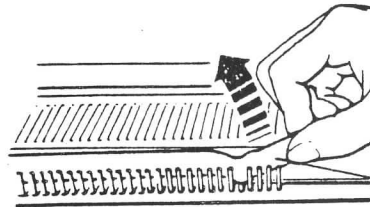

Nadelschutz 'C' (Papstreifen) entfernen.

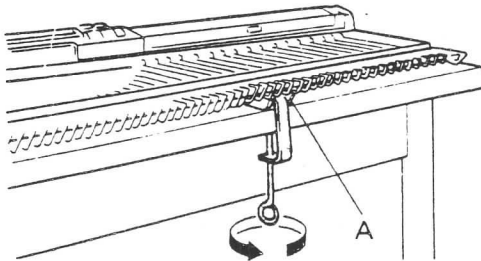

Die beiden Befestigungs-Klammern der Zubehör-Box entnehmen und die Maschine an der Tischkante festschrauben.

Die Befestigungs-Klammern in die Schlitze 'A' des Maschinenbodens einschieben und in Pfeilrichtung an der Tischkante festschrauben.

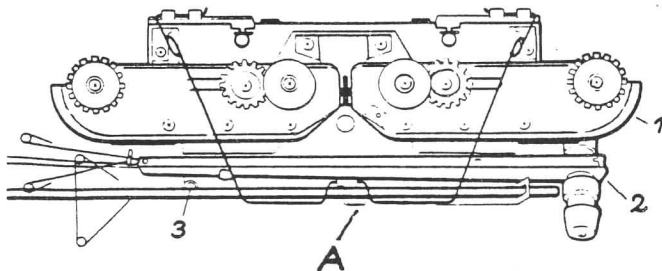
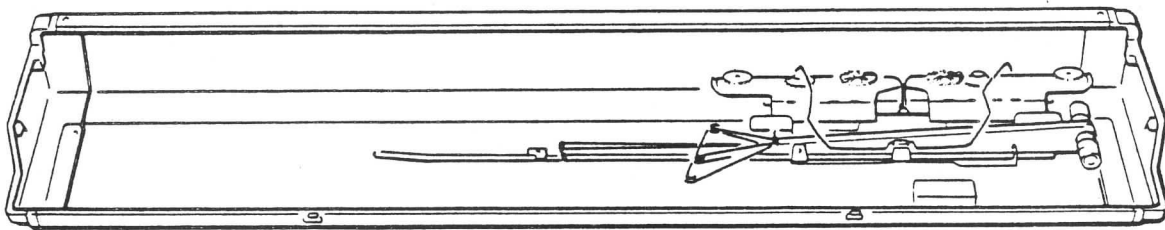

Haltefeder 'A' lösen und die im Maschinendeckel befindlichen Teile

1. Abstreifer
2. Fadenspanner
3. Haltestab

herausnehmen.

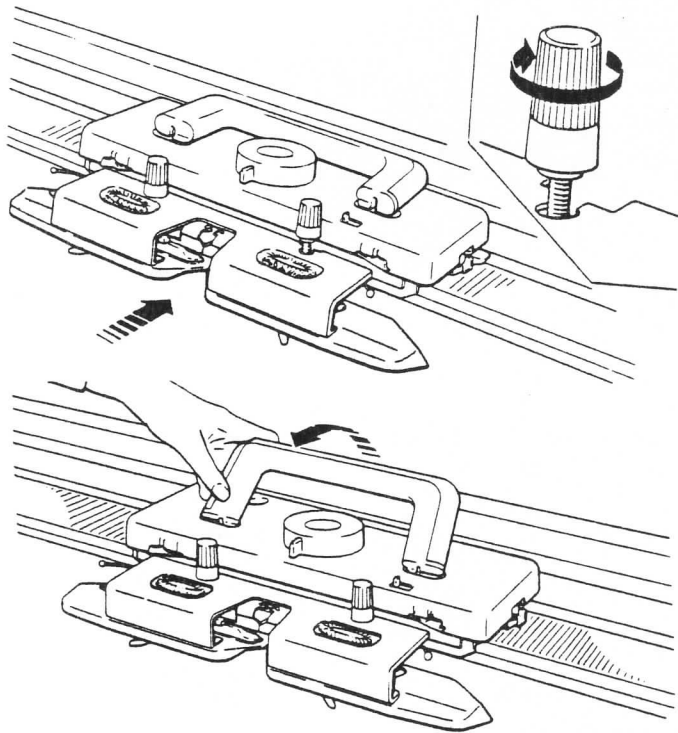

Abstreifer unter beide Schraubknöpfe des Strickschlusses schieben.

Abstreifer so weit wie möglich nach hinten drücken und die Schraubknöpfe in Pfeilrichtung gut festdrehen, jedoch nicht mit Gewalt.

Die Schraubknöpfe müssen mittig in die Aussparungen des Abstreifers eingedreht werden.

Strickschloß-Griff hochklappen.

AUFSETZEN DER FADENSPIANNUNG

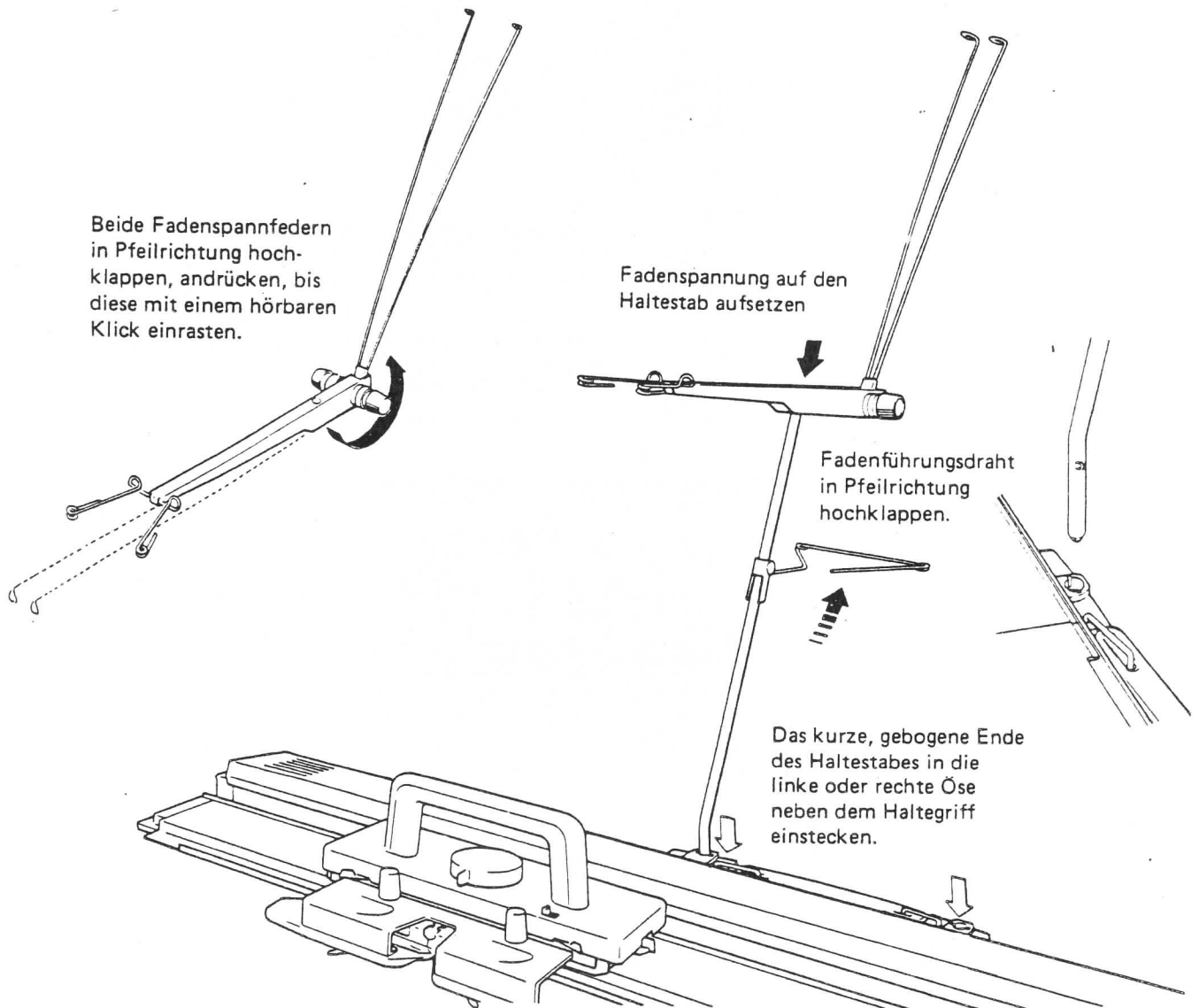

Beide Fadenspannfedern in Pfeilrichtung hochklappen, andrücken, bis diese mit einem hörbaren Klick einrasten.

Fadenspannung auf den Haltestab aufsetzen

Fadenführungsdraht in Pfeilrichtung hochklappen.

Das kurze, gebogene Ende des Haltestabes in die linke oder rechte Öse neben dem Haltegriff einstecken.

ZUBEHÖR

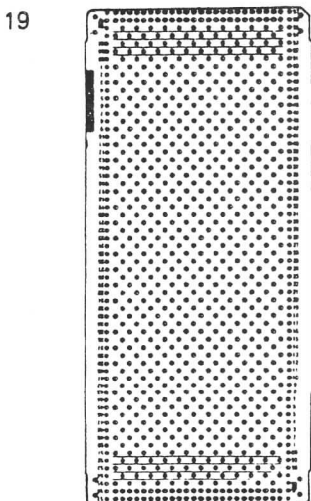
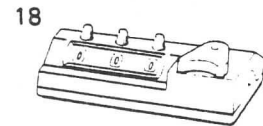
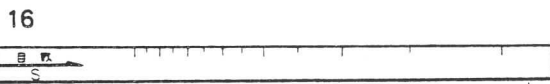
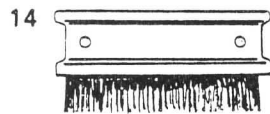
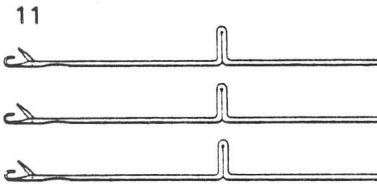
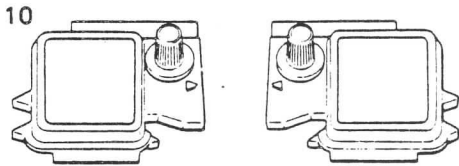
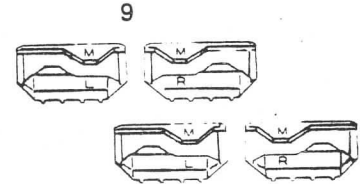
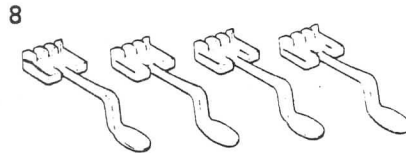
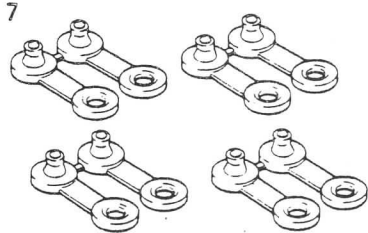
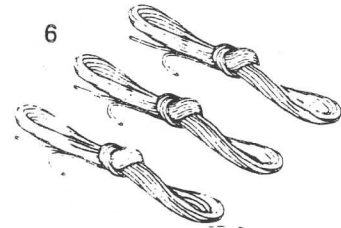
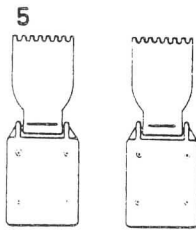
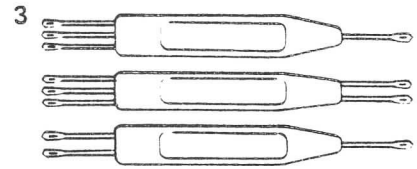
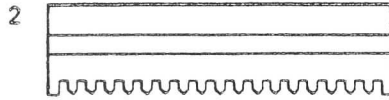
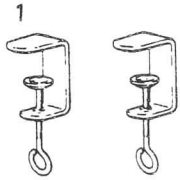

1. Befestigungsklammern (2)
2. Nadelkamm 0 - 1/1
3. Deckernadel
 - 1 - 3
 - 2 - 3
 - 1 - 2
4. Arbeitszungennadel
5. Zusatzgewichte (2)
6. Anschlaghilfsfaden (3)
7. Kartenklipse (4)
8. Fadentrennfinger (4)

9. Musterbegrenzer (R) / (L)
10. Motiv-Adapter (R) / (L)
11. Ersatznadeln (3)
12. Nähnaedel
13. Häkelnadel
14. Reinigungs-Bürste
15. Öl
16. Messlineal
17. Kartenhalter
18. Reihenzähler
19. Musterkarten (20)